



Portainer

使いやすく、上質に設えられた、ワンランク上のデザイン。

ポルテナ

オフィスで毎日立ち寄る港の役割を果たすパーソナルロッカー。使い勝手の良い庫内サイズと扉レイアウトをラインナップ。身の回りのものを美しくまとめる各種オーガナイザーと充電機能、新しいダイヤル錠を装備し、機能性とユーザビリティを向上しました。本体構造を従来品から大幅に見直し、ディテールでは手に優しい投函口を採用、サテン塗装仕上げにより、オフィスのあらゆる空間を美しく整えます。

きめ細かいデザインとユーザビリティ

ユーザーに優しいデザイン

高い位置にも投函しやすい縦型の投函口。樹脂製ガイドを採用し、手にも優しい設計です。新設計のダイヤル錠は、施錠解錠と扉の開閉がしやすいつまみデザインです。

整理整頓を自然に促すオーガナイザー

庫内にはディバイダー、フェルトトレイ、扉裏ポケットを使いやすく配置。身の回りのものを自然に定位置化できる工夫です。



使いやすいラインナップ

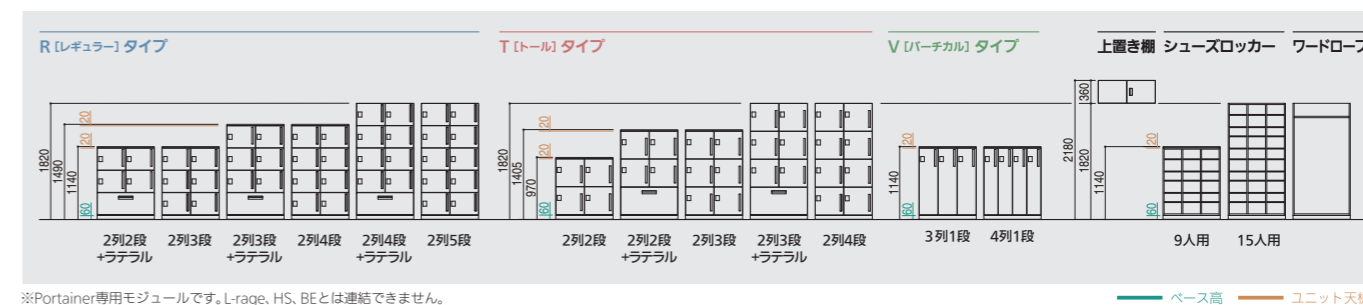

選べる3つの庫内タイプ

R [レギュラー] タイプ

使いやすさと収納効率のバランスが良いスタンダードタイプ。

2列

T [トール] タイプ

Rタイプに可動棚分の空間をプラスして収納力をアップさせたタイプ。

2列

V [バーチャル] タイプ

縦型の庫内で、背の高いものも収納できるタイプ。

3列

4列

パーソナルロッカー Portainer [ポルテナ]



R [レギュラー] タイプ



T [ツール] タイプ



モノの定位置化をやすく 整理整頓をサポートするオーガナイザー

オフィスに置いておきたい物を使いやすく定位置化するオーガナイザーを適切に配置しました。PCスタンドとメール受けになるディバイダー、標準的なボックスファイルが2個載せられる庫内テーブルにはフェルトトレイが収まります。扉裏にも小物を片付けられるポケットを装備。

収納力の高いタイプ

Tタイプは可動棚が標準装備されています。ツールバッグや大型のPCなどを収納することも可能です。可動棚を取り外して、収納容量をさらに高めることもできます。



V [バーチャル] タイプ



柔軟な収納領域

庫内の下部は、可動棚の高さを調節してお好みの仕切り方に対応します。キーボードなど背の高いものの収納に最適です。

スリムながら充実の庫内装備

標準でディバイダーを装備。電源コンセント口付きも選べいただけます。
※庫内テーブルはご使用になれません。
※フェルトトレイは3列タイプの下段に入れることが可能です。
※扉裏ポケットはついていません。

【3列タイプ】

- ・コンセント×2口
- ・ディバイダー×2枚付き (メール受けとPCスタンドとして使用できます。)

【4列タイプ】

- ・コンセント×1口
- ・ディバイダー×1枚付き (メール受けとして使用できます。)

オーガナイザーについて

■ディバイダー



Rタイプ、Tタイプ、Vタイプ(3列) はディバイダーを2枚標準装備しメール受けとPCスタンドとしてご使用になれます。Vタイプ(4列)は1枚標準装備で、メール受けとして使用できます。

■庫内テーブルとフェルトトレイ



庫内テーブルにはフェルトトレイが収納されます。
※Rタイプ・Tタイプのみ

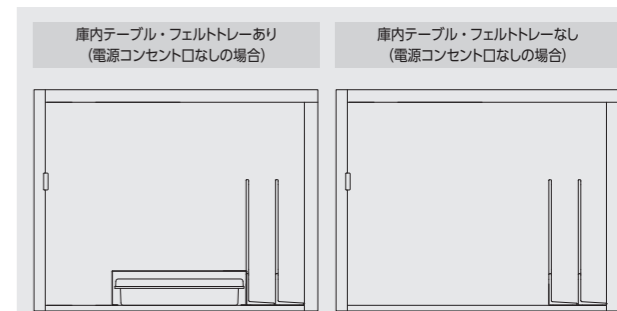

電源コンセントの有無や、庫内テーブルとフェルトトレイのセットの有無をお選びいただけます。

電源について

R [レギュラー] タイプ

T [ツール] タイプ

PCやタブレット機器などの充電が可能なコンセント2口(各庫計200Wまで)付きをお選びいただけます。コンセント口は、抜き差ししやすい正面配置で、挿し口の向きは縦横コンビ配列の汎用性が高い設計です。扉裏ポケットは、充電器やケーブルを避ける切り欠きを備えています。



電源ボックスについて

電源ボックスなしもお選びいただけます。配線孔キャップを外して、コンセントケーブルなどを配線することができます。 ※画像は説明のためにディバイダーを外した状態です。



R・Tタイプ

Vタイプ

配線孔
キャップ付

給電と電気容量について

庫内の電源ボックスに給電するため、扉1列あたり1本の2Pコンセントがロッカー本体底面から出ます。事前にフリーアクセスフロアから給電用のコンセント口をご用意いただき、ベース内部にて結線する必要があります。 ※扉数×200W分の電気容量を確保ください。

V [バーチャル] タイプ

PCやタブレット機器などの充電が可能なコンセント口(3列タイプ:2口・4列タイプ:1口 ※各庫計200Wまで)付きをお選びいただけます。コンセント口は、抜き差ししやすい正面配置です。3列タイプは、挿し口の向きが縦横コンビ配列の汎用性が高い設計です。



3列タイプ:2口

4列タイプ:1口

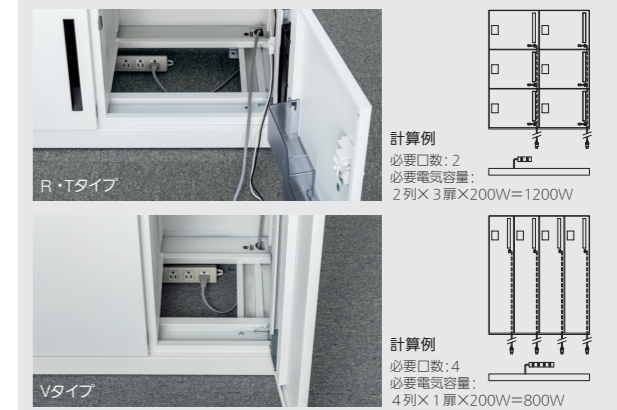

R・Tタイプ

Vタイプ

計算例

必要口数:2
必要電気容量:
2列×3扉×200W=1200W

計算例

必要口数:4
必要電気容量:
4列×1扉×200W=800W

豊富な錠前選択肢



Look P.653 ▶ 各種錠前について詳しく掲載しております。



■ダイヤル錠

新しいダイヤル錠は、施錠解錠のしやすいつまみデザインです。錠前の背面に鍵の収納クリップをダイヤル部も視認性の高い黒地の白抜き文字を採用。縦積み装備し、未使用時の鍵管理が行ダイヤルは視認性と操作性で高いユーザビリティを提供します。いやすくなりました。

■内筒交換錠

錠前の背面に鍵の収納クリップを装備し、未使用時の鍵管理が行

パーソナルロッカー Portainer [ポルテナ]



ロッカーとしても仕切りとしても、コミュニケーションの場としても、さまざまなエリアで機能と設えを整えます。

オープンフロアのエリア分けに

執務スペースとその他機能空間の境界として配置してエリア分けしながら、インテリア全体に洗練されたデザインで統一感をもたらします。



エントランス付近のロッカー、ワードローブエリアに

効率的にロッカーエリアを構成する場合も上質な設えで貢献します。ワードローブの他に、シューズロッカーもラインナップし、デザインとホスピタリティの高いバックヤードエリアを構築できます。



エリアの仕切り+コミュニケーションスペースに

フリーアドレスエリアやオープンフロアを区切る、背合わせレイアウト。立ち話にも適した高さに加え、カラーパリエーションが豊富なユニット天板が、エリアを優しく仕切りながら人が集まるコミュニケーションスペースとして機能します。



別製対応

お客様のご要望に応じてカラー・仕様の別製対応を行っております。詳しくは当社担当営業までお問い合わせください。



投函口なし



シリンダー錠
取手・投函口なし



ライトファイン
ウッド(LF)

環境対応

環境にやさしい塗装
製造工場では、環境に対応した粉体塗装ラインを装備し、外部排水ゼロを実現しております。



ウチダリゾートファクトリー(茨城県)

R [レギュラー] タイプ

■庫内寸法

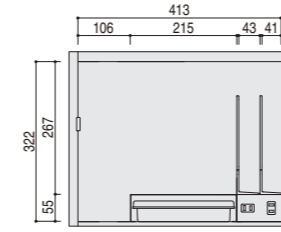

■投函口/扉裏ポケット有効内寸法

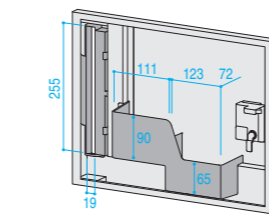

庫内 テーブル フェルト トレイ	サイズ タイプ	H1060				H1410				H1760			
		2列2段+ラテラル		2列3段		2列3段+ラテラル		2列4段		2列4段+ラテラル		2列5段	
カラー		サテンホワイト	サテンブラック	サテンホワイト	サテンブラック	サテンホワイト	サテンブラック	サテンホワイト	サテンブラック	サテンホワイト	サテンブラック	サテンホワイト	サテンブラック
錠タイプ		電源コンセント口あり											
あり	内筒交換錠	5-857-0304	5-857-0305	5-857-0404	5-857-0405	5-857-0504	5-857-0505	5-857-0604	5-857-0605	5-857-0704	5-857-0705	5-857-0804	5-857-0805
	ダイヤル錠	5-857-0314	5-857-0315	5-857-0414	5-857-0415	5-857-0514	5-857-0515	5-857-0614	5-857-0615	5-857-0714	5-857-0715	5-857-0814	5-857-0815
	オートリセット ダイヤル錠	—	—	5-857-0424	5-857-0425	—	—	5-857-0624	5-857-0625	—	—	5-857-0824	5-857-0825
	オートロック錠	—	—	5-857-0434	5-857-0435	—	—	5-857-0634	5-857-0635	—	—	5-857-0834	5-857-0835
	ICカード錠	—	—	5-857-0444	5-857-0445	—	—	5-857-0644	5-857-0645	—	—	5-857-0844	5-857-0845
	ICカード錠 (履歴)	—	—	5-857-0454	5-857-0455	—	—	5-857-0654	5-857-0655	—	—	5-857-0854	5-857-0855
	内筒交換錠	5-857-1304	5-857-1305	5-857-1404	5-857-1405	5-857-1504	5-857-1505	5-857-1604	5-857-1605	5-857-1704	5-857-1705	5-857-1804	5-857-1805
	ダイヤル錠	5-857-1314	5-857-1315	5-857-1414	5-857-1415	5-857-1514	5-857-1515	5-857-1614	5-857-1615	5-857-1714	5-857-1715	5-857-1814	5-857-1815
	オートリセット ダイヤル錠	—	—	5-857-1424	5-857-1425	—	—	5-857-1624	5-857-1625	—	—	5-857-1824	5-857-1825
	オートロック錠	—	—	5-857-1434	5-857-1435	—	—	5-857-1634	5-857-1635	—	—	5-857-1834	5-857-1835
なし	ICカード錠	—	—	5-857-1444	5-857-1445	—	—	5-857-1644	5-857-1645	—	—	5-857-1844	5-857-1845
	ICカード錠 (履歴)	—	—	5-857-1454	5-857-1455	—	—	5-857-1654	5-857-1655	—	—	5-857-1854	5-857-1855
	内筒交換錠	5-857-0F04	5-857-0F05	5-857-0G04	5-857-0G05	5-857-0H04	5-857-0H05	5-857-0J04	5-857-0J05	5-857-0K04	5-857-0K05	5-857-0L04	5-857-0L05
	ダイヤル錠	5-857-0F14	5-857-0F15	5-857-0G14	5-857-0G15	5-857-0H14	5-857-0H15	5-857-0J14	5-857-0J15	5-857-0K14	5-857-0K15	5-857-0L14	5-857-0L15
	オートリセット ダイヤル錠	—	—	5-857-0G24	5-857-0G25	—	—	5-857-0J24	5-857-0J25	—	—	5-857-0L24	5-857-0L25
	オートロック錠	—	—	5-857-0G34	5-857-0G35	—	—	5-857-0J34	5-857-0J35	—	—	5-857-0L34	5-857-0L35
	ICカード錠	—	—	5-857-0G44	5-857-0G45	—	—	5-857-0J44	5-857-0J45	—	—	5-857-0L44	5-857-0L45
	ICカード錠 (履歴)	—	—	5-857-0G54	5-857-0G55	—	—	5-857-0J54	5-857-0J55	—	—	5-857-0L54	5-857-0L55
	内筒交換錠	5-857-1F04	5-857-1F05	5-857-1G04	5-857-1G05	5-857-1H04	5-857-1H05	5-857-1J04	5-857-1J05	5-857-1K04	5-857-1K05	5-857-1L04	5-857-1L05
	ダイヤル錠	5-857-1F14	5-857-1F15	5-857-1G14	5-857-1G15	5-857-1H14	5-857-1H15	5-857-1J14	5-857-1J15	5-857-1K14	5-857-1K15	5-857-1L14	5-857-1L15
オートリセット ダイヤル錠	—	—	5-857-1G24	5-857-1G25	—	—	5-857-1J24	5-857-1J25	—	—	5-857-1L24	5-857-1L25	
オートロック錠	—	—	5-857-1G34	5-857-1G35	—	—	5-857-1J34	5-857-1J35	—	—	5-857-1L34	5-857-1L35	
ICカード錠	—	—	5-857-1G44	5-857-1G45	—	—	5-857-1J44	5-857-1J45	—	—	5-857-1L44	5-857-1L45	
ICカード錠 (履歴)	—	—	5-857-1G54	5-857-1G55	—	—	5-857-1J54	5-857-1J55	—	—	5-857-1L54	5-857-1L55	
外寸		W900×D450×H1060mm				W900×D450×H1410mm				W900×D450×H1760mm			
その他仕様		ディバイダー×8				ディバイダー×12				ディバイダー×16			

※必ずベースを手配してください。 ※上下積みできません。

パーソナルロッカー Portainer [ポルテナ]

■ T [トール] タイプ

■ 庫内寸法

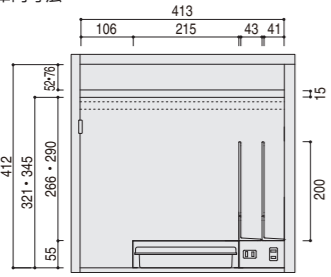

■ 投函口/扉裏ポケット有効内寸法

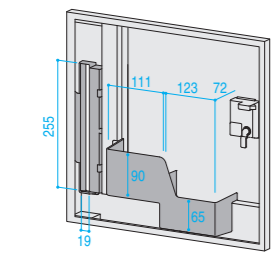

Table listing locker specifications including size (H890, H1325, H1760), type, color, and price for various models and configurations.

■ V [バーチカル] タイプ

■ 庫内寸法

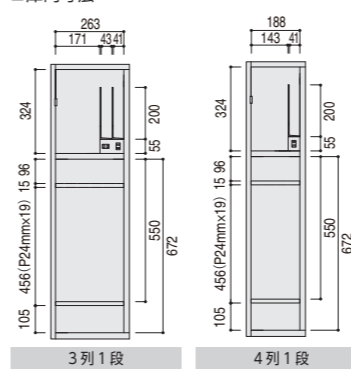

Table listing locker specifications for the V-type, including size (H1060), type, color, and price for various models and configurations.

■ ワードローブ

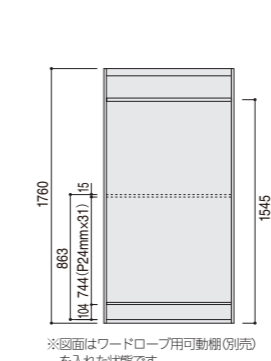

Table listing wardrobe specifications including color, model number, and price.



■ シューズロッカー

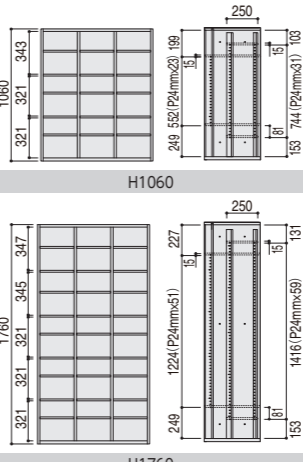
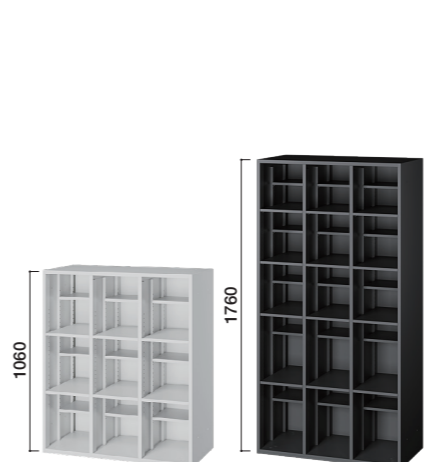

Table listing shoe locker specifications including color, model number, and price.



パーソナルロッカー Portainer [ポルテナ] オプション

■ ベース



注文番号	品名	取扱価格
5-858-503	シングルPB-9045	¥18,000

●寸法/W900×D450×H60mm ●質量/4.5kg

■ ベース用カバー

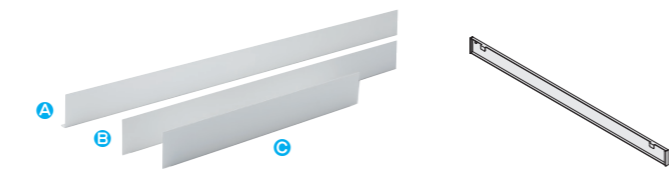

使用面	サイズ	注文番号	品名	取扱価格
フロント	W900	5-858-521	PB用フロントカバー-900	¥6,600
サイド	D900	5-858-538	PB用サイドカバー-900	¥6,800
	D450	5-858-533	PB用サイドカバー-450	¥4,400

背合わせスペーサー
5-858-511 ¥4,000
●W900×D15×H59mm

シングル構造の新設計ベース

従来設計を見直し、構造強度を高めたうえに、床との隙間やベース同士の隙間の問題をスマートに解決しました。

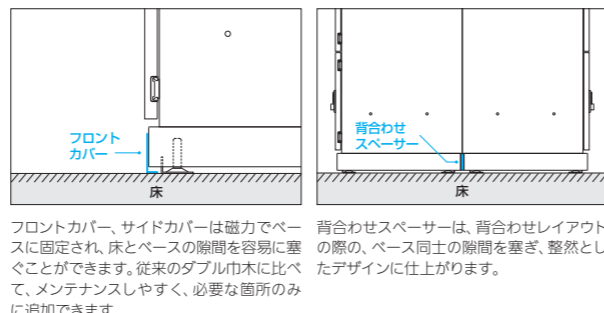

■ ユニット天板

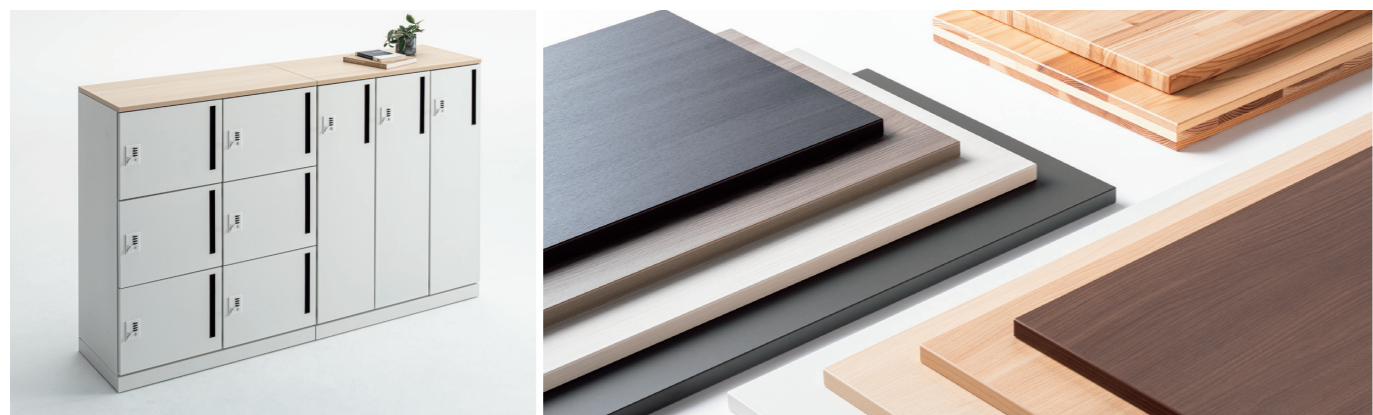

■ スタンダードカラー (メラミン化粧板、エッジABS樹脂)

注文番号	カラー	品名	取扱価格
5-858-6030	PF	UT-9045 PF	¥18,000
5-858-6033	LF	UT-9045 LF	¥18,000
5-858-6034	NF	UT-9045 NF	¥18,000
5-858-6035	DF	UT-9045 DF	¥18,000

●寸法/W900×D450×t20mm ●質量/5.8kg

■ プレミアムカラー (テアトレスメラミン、エッジABS樹脂) ● 受注品

注文番号	カラー	品名	取扱価格
5-858-6031	GEE	UT-9045 GEE	¥40,000
5-858-6032	GEM	UT-9045 GEM	¥40,000
5-858-6036	DGY	UT-9045 DGY	¥40,000
5-858-6038	GEB	UT-9045 GEB	¥40,000

●寸法/W900×D450×t20mm ●質量/5.8kg

■ 国産材タイプ ● 受注品

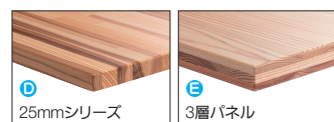

※杉は軟らかい木材ですので打痕や傷が付きやすくなります。筆記の際は下敷きやデスクマットをご使用になることをお勧めします。
※環境の湿度変化および温度変化の影響で反りが発生する場合があります。
※天然木を使用しておりますので商品ごとに色、木目、節の数が異なります。

注文番号	品名	取扱価格	W×D×tmm	質量kg
5-855-9217	UT-900(C) CL	¥41,600	900×450×25	3.0
5-855-9215	UT-900(C) TC	¥41,600	900×450×36	6.3

●天板/杉集成材
Look P.193 ▶ Portainer/L-rage/HS・BE ストレージユニット天板を詳しく掲載しております。

■ ICカード錠用カードセット

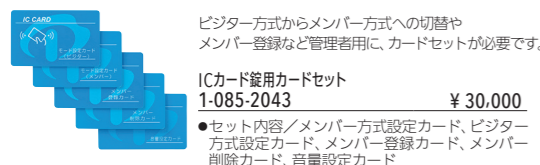

ビジター方式からメンバー方式への切替やメンバー登録など管理者用に、カードセットが必要です。

ICカード錠用カードセット
1-085-2043 ¥30,000

●セット内容/メンバー方式設定カード、ビジター方式設定カード、メンバー登録カード、メンバー削除カード、音量設定カード

■ ダイヤル錠取説マグネット



UDG錠取説マグネットシート
5-856-9179 ¥2,000
●W70×H140mm

■ ラテラルユニット



鍵タイプ	品名	サテンホワイト	サテンブラック	引出有効寸法 W×D×Hmm	
Rタイプ	内筒交換 下段ラテラルR用 C錠	5-858-4004	5-858-4005	¥73,500 / ¥76,300	820×338×281
	ダイヤル錠 下段ラテラルR用 D錠	5-858-4024	5-858-4025	¥89,200 / ¥91,900	820×327×281
Tタイプ	内筒交換 下段ラテラルT用 C錠	5-858-4044	5-858-4045	¥80,300 / ¥83,400	820×338×366
	ダイヤル錠 下段ラテラルT用 D錠	5-858-4064	5-858-4065	¥93,700 / ¥96,700	820×327×366

●外形寸法/Rタイプ用:W900×D450×H350mm, Tタイプ用:W900×D450×H435mm
●質量/Rタイプ用内筒交換錠:19.4kg, Rタイプ用ダイヤル錠:19.6kg, Tタイプ用内筒交換錠:21.2kg, Tタイプ用ダイヤル錠:21.5kg

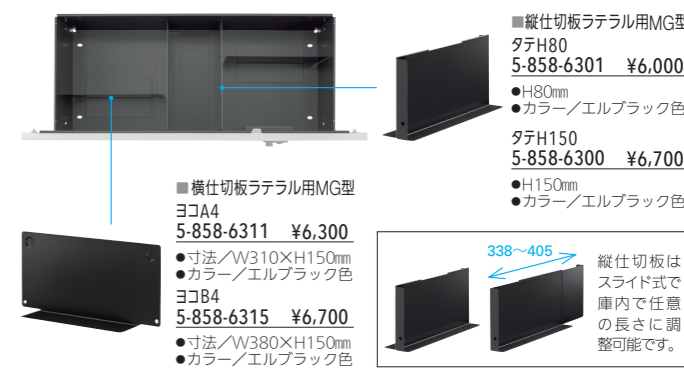

■ 上置き棚

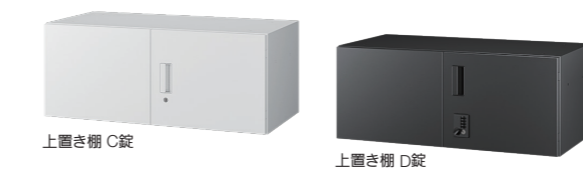

鍵タイプ	品名	サテンホワイト	サテンブラック	庫内有効寸法 W×D×Hmm	
内筒交換	上置き棚 C錠	5-858-4104	5-858-4105	¥57,000 / ¥58,900	863×421×320
	ダイヤル錠 上置き棚 D錠	5-858-4124	5-858-4125	¥73,500 / ¥75,500	863×410×320

●外形寸法/W900×D450×H360mm ●質量/内筒交換錠:13.4kg, ダイヤル錠:13.9kg

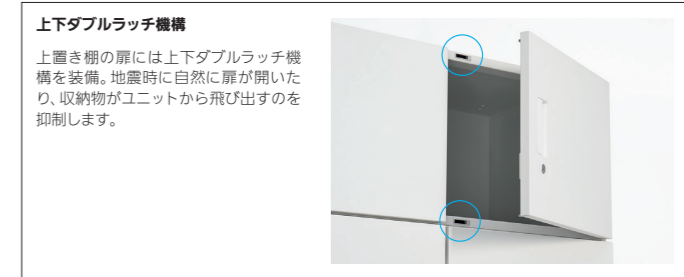

■ 棚板

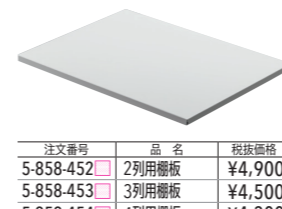

注文番号	品名	取扱価格
5-858-452	2利用棚板	¥4,900
5-858-453	3利用棚板	¥4,500
5-858-454	4利用棚板	¥4,300

●カラー 2 オフホワイト 3 エルブラック
●寸法/2利用:W432×D327×t15mm
3利用:W282×D327×t15mm
4利用:W207×D327×t15mm
●Tタイプ、Vタイプは扉につき1枚ずつ標準で付属します。

■ 庫内テーブル

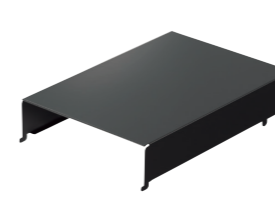

庫内テーブル LBK
5-858-4500 ¥3,100

●寸法/W215×D315×H55mm
●カラー/エルブラック色

■ フェルトトレイ



フェルトトレイ
5-858-4502 ¥7,900

●寸法/W206×D320×H42mm
●カラー/ライトグレイ色
●材質/ポリエステルフェルト
※再生PET使用率50%

■ 配線カバー

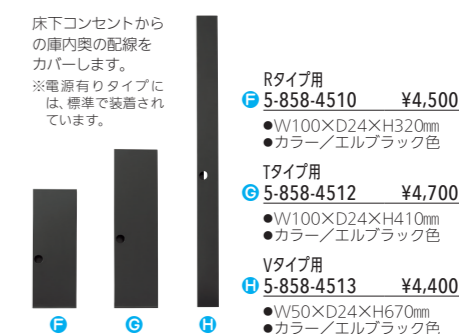

床下コンセントからの庫内奥の配線をカバーします。
※電源有りタイプには、標準で装着されています。

Rタイプ用
5-858-4510 ¥4,500
●W100×D24×H320mm
●カラー/エルブラック色

Tタイプ用
5-858-4512 ¥4,700
●W100×D24×H410mm
●カラー/エルブラック色

Vタイプ用
5-858-4513 ¥4,400
●W50×D24×H670mm
●カラー/エルブラック色

■ 天つなぎ

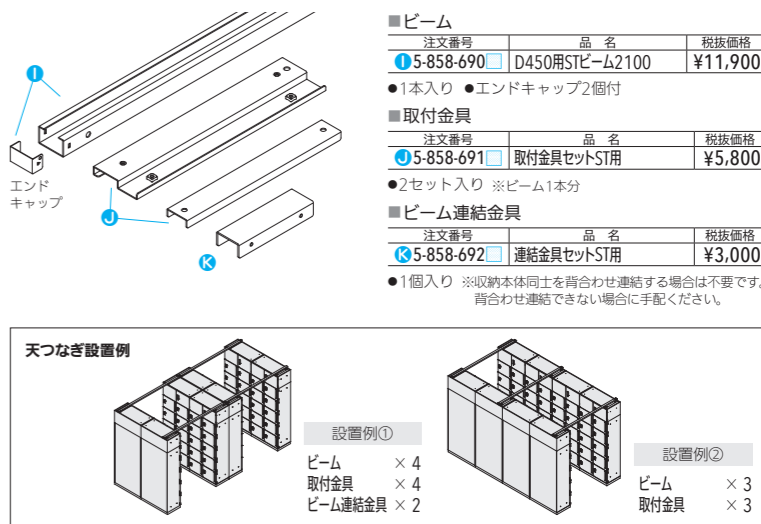

注文番号	品名	取扱価格
5-858-690	D450用ST-ビーム2100	¥11,900

●1本入り ●エンドキャップ2個付

注文番号	品名	取扱価格
5-858-691	取付金具セットST用	¥5,800

●2セット入り ※ビーム1本分

注文番号	品名	取扱価格
5-858-692	連結金具セットST用	¥3,000

●1個入り ※収納本体同士を背合わせ連結する場合は不要です。背合わせ連結できない場合に手配ください。

設置例①
ビーム × 4
取付金具 × 4
ビーム連結金具 × 2

設置例②
ビーム × 3
取付金具 × 3

□カラーバリエーション
カラーは□に番号を指定してください。

